



## Operación

Cómo Disfrutar su receptor estéreo AM/FM/reproductor de CD MCD 5110 con placa cubertora removible

### ¡Bienvenido!

Lo que tiene en sus manos no es un manual cualquiera de usuario. Hemos hecho lo posible para que las instrucciones en este manual sean claras y fáciles de seguir. Si se da unos pocos minutos para leerlo, aprenderá a usar todos los elementos de su nuevo estéreo Jensen para carros para que pueda disfrutarlo al máximo.

### Garantía de Servicio

Si su estéreo Jensen necesitara alguna vez servicio, necesitará tener la factura original de compra. Si por cualquier causa necesita devolver la unidad, debe incluir siempre la factura con la unidad.

## Operación Básica

### Potencia / Volumen / Intensidad

**Potencia**  
Pulse PWR para prender o apagar la unidad.

**Volumen**  
Pulse el botón ▲VOL o ▼VOL para ajustar el volumen.  
0 = mínimo  
46 = máximo

**Intensidad**  
Pulse el botón LOUD para aumentar el tono del bajo. LOUD aparece en el visualizador cuando se lo activa.



### Sonidos Graves

① Pulse el botón SEL dos veces.



### Sonidos Agudos

① Pulse el botón SEL tres veces.

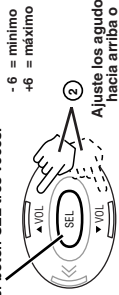

## Operación del Reproductor de Discos Compactos

### Scan / Repetición / Reproducción al azar / Pausa

**Scan**  
Pulse SCN para tocar los diez primeros segundos de cada pista del CD. Pulse el botón para detener intro y escuchar la pista.

**Repetición de la Misma Pista**  
Pulse RPT para repetir nuevamente la misma pista. Pulse nuevamente el mismo botón para detener la repetición.

**Reproducción al Azar**  
Pulse RDM si desea reproducir una vez todas las pistas del CD, pero sin seguir ningún orden. Pulse el botón para detener esta selección hecha al azar.

**Pausa**  
Pulse el botón HI para pausar la reproducción del disco compacto.

### Inserción y Expulsión del Disco Compacto

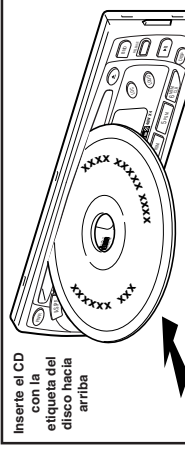

### Avance rápido y retroceso rápido

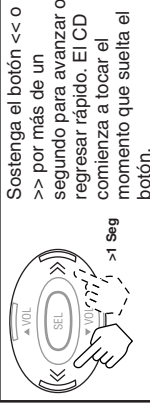

### Cómo programar las pistas de los discos compactos

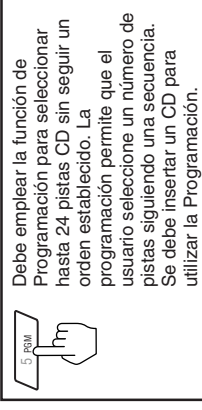

### Repetir selección (RPT A-B)

La función Repetir A-B permite repetir continuamente una selección de música.

1. Pulse RPT A-B para fijar el punto de comienzo (A).

1. Puse el botón << o >> para seleccionar el número de la pista deseada.
2. Pulse el botón MEM/CLR para introducir el número de la pista en la memoria de la unidad.

# JENSEN®

## Fonctionnement

Comment profiter de votre récepteur stéréo MA/MF – Lecteur de disque compact MCD 5110 avec plaque avant amovible

Bonjour!

Ce manuel d'utilisation n'est pas un manuel ordinaire. Nous nous sommes attachés à rendre les instructions qu'il contient claires et faciles à suivre. Si vous prenez quelques minutes pour le parcourir, vous saurez comment utiliser toutes les fonctions de votre nouvel autoradio stéréo Jensen pour en profiter au maximum.

### Service sous garantie

Si vous devez faire réparer votre système stéréo Jensen, vous devrez en posséder le reçu d'achat original. Si vous devez retourner l'appareil pour quelque raison que ce soit, joignez-y toujours le reçu.

## Fonctionnement de Base

### Alimentation / Volume / Ampli des basses

**Alimentation**  
Appuyez sur PWR pour allumer ou éteindre l'autoradio.

**Volume**  
Pour régler le volume, appuyez sur les touches ▲VOL ou ▼VOL.  
0 = minimum  
46 = maximum

**Ampli des basses**  
Appuyez sur le bouton LOUD pour amplifier les notes basses. LOUD apparaît à l'affichage lorsque la fonction est activée.

### Basses

- Appuyez deux fois sur le bouton SEL.



### Aiguës

- Appuyez trois fois sur le bouton SEL.



### Équilibrage

- Appuyez quatre fois sur le bouton SEL.



R12 = Haut-parleurs droits  
C100 = Son orienté équilibrée à gauche et à droite  
L12 = Haut-parleurs gauche

### Équilibrage avant-arrière

- Appuyez cinq fois sur le bouton SEL.



## Fonctionnement du lecteur CD

### Scan / Répétition / Lecture aléatoire / Pause

**Scan**  
Appuyez sur le bouton SCN pour faire jouer les dix premières secondes de chaque plage du CD. Appuyez de nouveau sur SCN pour écouter la pièce musicale.

**Répétition**  
Appuyez sur le bouton RPT pour jouer continuellement la même plage. Appuyez de nouveau sur le bouton RPT pour annuler la fonction.

**Lecture aléatoire RDM**  
Appuyez sur le bouton RDM pour écouter toutes les plages du CD de façon aléatoire, une à la fois. Appuyez de nouveau sur le bouton RDM pour annuler la fonction.

**Pause**  
Appuyez sur le bouton PAUSE pour arrêter la lecture du CD.

### Insertion/éjection du CD

Insérez le disque, étiquette vers le haut.

### Avance/recul rapides

Tenez enfoncé << ou >> pendant plus d'une seconde pour avancer ou reculer rapidement. La lecture de CD commence dès que vous relâchez le bouton.

### Programmation de plages

Utilisez la fonction Program pour sélectionner jusqu'à 24 plages sur un CD. La fonction Program vous permet de sélectionner un numéro de plage pour les différentes étapes de la séquence de lecture. Un CD doit être inséré dans l'appareil pour utiliser la fonction Program.

- Appuyez sur << ou >> pour sélectionner le numéro de la plage.
- Appuyez sur MEM/CLR pour entrer le numéro de la plage en mémoire. L'affichage indique le numéro de la plage suivante en séquence.

### Répétition d'une sélection musicale

La fonction Repeat A-B vous permet de faire jouer continuellement une plage donnée.

- Appuyez sur RPT A-B pour sélectionner le point de départ (A).



Réglage de l'he re



# JENSEN® Operation

How to Enjoy the MCD 5110 AM/FM Stereo Radio/Compact Disc Player with Detachable Security Panel

**Welcome!**  
What you're holding is not ordinary owner's manual. We've tried to make the instructions in this owner's manual clear and easy to follow. If you take a few minutes to look through it, you'll learn how to use all of the features on your new Jensen marine stereo for maximum enjoyment.

**Warranty Service**  
If your Jensen stereo should ever require service, you will need to have the original dated receipt. If you ever need to return the unit for any reason, always include the receipt with the product.

## Basic Operation

### Power / Volume / Loudness

**Power**  
Press PWR to turn unit on or off.

**Volume**  
Adjust volume by pressing ▲VOL or ▼VOL.  
0 = minimum  
46 = maximum

**Loudness**  
Press LOUD to increase bass output. LOUD appears in the display.

### Bass

Press SEL two times.  
-6 = minimum  
+6 = maximum

Adjust Bass up or down.

### Balance

Press SEL four times.  
R12 = Right speakers only  
C00 = Equal sound right and left  
L12 = Left speakers only

Adjust Balance left or right.

### Treble

Press SEL three times.  
-6 = minimum  
+6 = maximum

Adjust Treble up or down.

### Fader

Press SEL five times.  
F12 = Front speakers only  
C00 = Equal sound right and left  
R12 = Rear speakers only

Adjust Fader front or rear.

### Set the Clock

### LOC (Local Mode)

## CD Player Operation

### Scan / Repeat / Random / Pause

**Scan**  
Press SCN to scan first ten seconds of each track. Press again to stop. Scan and listen to track.

**Repeat**  
Press RPT continuously to repeat same track. Press again to stop Repeat.

**Random**  
Press RDM to play all tracks on CD in random order. Press again to stop Random play.

**Pause**  
Press PAUSE to pause CD play.

### Insert and Eject CD

Insert CD label side up.

Push a CD into slot. The CD will begin to play.

Press ▲ (eject) to stop CD play and eject CD from slot. Receiver switches to radio operation.

### Fast Forward and Fast Reverse

Press << or >> for more than one second to fast forward or fast reverse. CD play starts from when you release the button.

### Program CD Tracks

Use Program function to select up to 24 CD tracks to play in any order. Program works by allowing you to select a track number for each spot in the playing sequence. A CD must be inserted to use Program.

1. Press << or >> to choose track number.
2. Press MEM/CLR to enter track number into memory. Display shows next track number in sequence. Continue (up to 24 times) for all desired tracks.
3. Press PGM to play CD in programmed order.

### Repeat Selection (RPT A-B)

The Repeat A-B function allows you to continuously repeat a selection of music.

1. Press RPT A-B to set the beginning point (A).
2. Press RPT A-B again to set the end point (B).



### Cómo Poner en Funcionamiento el Reloj

Pulse CLK para entrar a la modalidad de reloj.

1. Pulse y sostenga el botón CLK por tres segundos hasta que los dos puntos destellen y luego suéltelo.
2. Pulse << para poner la hora pulse >> para cambiar los minutos.

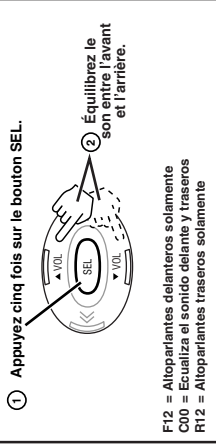

F12 = Altoparlantes delanteros solamente  
C00 = Escualiza el sonido delante y traseros  
R12 = Altoparlantes traseros solamente

1. Pulse RPT A-B para fijar el punto de comienzo (A).
2. Pulse RPT A-B de nuevo para fijar el punto de finalización (b).

La selección de música escogida se repetirá una y otra vez hasta que se pulse de nuevo RPT A-B.

### Salto de Pistas

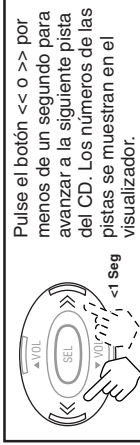

Pulse el botón << o >> por menos de un segundo para avanzar a la siguiente pista del CD. Los números de las pistas se muestran en el visualizador.

2. Pulse el botón MEM/CLR para introducir el número de la pista en la memoria del equipo. En el visualizador aparece el número siguiente de pista. Continúe (hasta 24 veces) para hacer la selección de todas las pistas deseadas.
3. Pulse PGM para reproducir el CD en el orden programado.

**Nota**

- No exponga el reproductor de CD a temperaturas extremas; o sea, calor o frío excesivos.
- No conduzca su vehículo con el CD expulsado por la ranura del reproductor de CD.

## Corrección de Problemas

Problema	Causa	Corrección
ER-1 aparecen en el visualizador	El disco funciona mal	Puede otro disco. El disco anterior puede estar dañado o sucio.
ER-2 aparecen en el visualizador	La función de insertar o expeler el disco no funciona bien	Presione el botón <b>RESET</b> , inserte nuevamente un disco y pruebe nuevamente.
ER-3 aparecen en el visualizador	Temperatura alta	Esperar hasta que la temperatura vuelva a la normalidad.
El disco compacto salta demasiado	El montaje del receptor no es lo suficientemente sólido o la brida del soporte de la parte anterior del receptor está mal ajustada.	Examine bien el montaje y la brida que sujeta el receptor y haga los ajustes necesarios.



### Asistencia Técnica

Para asistencia técnica sobre la operación del componente musical MCD 5110, llamar al teléfono 1-800-323-0221.

## Especificaciones

- Reproductor de CD**
- Promedio de ruido/señal ..... >86 dB
  - Frecuencia de respuesta ..... 20 Hz - 20 kHz
  - Separación de canales ..... >65 dB
  - Transformador D/A ..... 1 Bit
- Sintonización FM**
- Alcance de sintonización ..... 87.5 MHz-107.9 MHz
  - Sensibilidad como FM ..... 12 dBf
  - 50 dB de umbral de sensibilidad (estéreo) ..... 16 dBf
  - Separación de estéreos a 1 kHz ..... 40 dB
- Sintonización AM**
- Alcance de sintonización ..... 530 kHz-1710 kHz
- Amplificador**
- Capacidad total de corriente ..... 160W pico
  - Salida de corriente ..... 4 x 40W
- General**
- Suministro de corriente ..... 11-16 VDC, negativo a tierra
  - Impedancia de salida del altoparlante: ..... 4-8 Ohmios
  - Fusibles ..... AGC (0.7 amperio y 10 amperios)
  - Dimensiones ..... 7" x 7" x 2" (178mm x 178mm x 51mm)

Las especificaciones están sujetas a cambio sin previo aviso.

# Garantía limitada por un año - en los Estados Unidos de América y Canadá

Plazo de garantía - Esta garantía de Recoton Mobile Electronics es válida por un año a partir de la fecha de compra del primer comprador.

Si se requiere el envío del producto, se deberá empaquetarlo en forma adecuada. Siempre se deberá incluir la factura original con la fecha de compra junto al producto como prueba de la compra.

Esta garantía tiene validez en los Estados Unidos de América y Canadá.



### Botón de RESET

En caso de operación anormal:

1. Reajuste la pantalla. Use la punta de un lápiz (u otro objeto similar) para presionar sobre el botón RESET.
2. Quite la tapa frontal. Quite la tapa frontal. Quite la placa frontal. Deslice el borde inferior del panel del radio. Presione hasta que quede en su sitio.

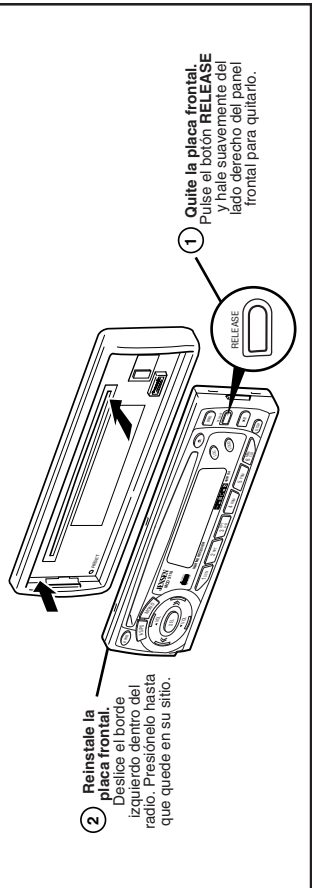

1. Quite la placa frontal. Pulse el botón RELEASE y hale suavemente del lado derecho del panel frontal para quitarlo.

### Extracción del Radio del Automóvil

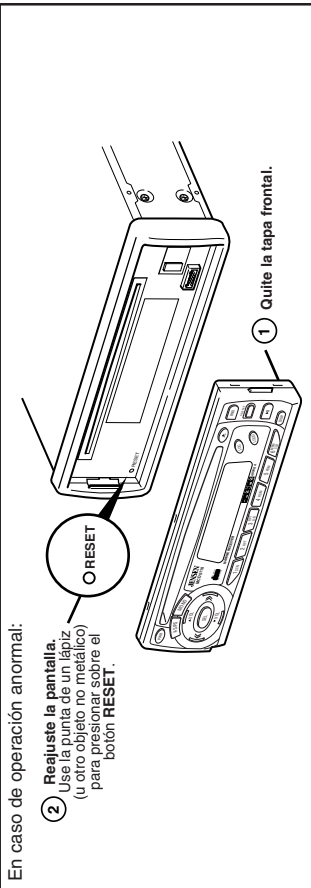

1. Quite la tapa frontal. Quite la tapa frontal.
2. Quite el radio. Inserte la llave inglesa en el pequeño agujero del lado derecho del panel del chasis para reajustar la palanca. Saque el radio despaquillando la palanca. Haga igual con el otro lado.

## Operación de la radio

### Selección de Banda

Pulse el botón BND para sintonizar la radio entre las bandas FM y dos

### Preselección de Emisoras

El equipo tiene seis botones numerados de preselección para almacenar o llamar emisoras de



### Réglage de l'heure

Appuyez sur **CLK** pour passer au mode horloge.

- Tenir le bouton **CLK** enfoncé pendant trois secondes jusqu'à ce que le deux-points clignote, puis relâchez.
- Appuyez sur **<<** pour changer les heures; appuyez sur **>>** pour changer les minutes.

### Équilibre

Équilibrez le son entre l'avant et l'arrière.

Fl2 = Haut-parleurs avant  
C00 = Sonorité équilibrée à l'avant et à l'arrière  
Fl2 = Haut-parleurs arrière

### la plage en mémoire.

L'affichage indique le numéro de la plage suivante en séquence. Continuez (jusqu'à 24 fois) pour toutes les plages désirées.

3. Appuyez sur **PGM** pour écouter les plages dans l'ordre sélectionné.

**Note**

- Évitez d'exposer le lecteur de CD à des températures extrêmes.
- Né conduisez pas votre véhicule lorsqu'un CD se trouve à demi engagé dans la fente.

### Plaque avant amovible

- Remettez la plaque avant en place. Glissez le côté gauche dans l'autoradio. Appuyez pour la fixer.
- Enlevez la plaque avant. Appuyez sur le bouton **RELEASE** et tirez doucement le côté droit de la plaque avant pour l'enlever.

### Saute de plage

Appuyez sur **<<** ou **>>** pendant moins d'une seconde pour avancer sur le CD à la piste suivante. Les numéros des pistes sont affichés.

### Bouton Reset

En cas d'anomalie de fonctionnement:

- Remettez l'affichage à zéro. Utilisez la pointe d'un crayon (ou déviateur) pour appuyer sur le bouton **RESET**.

### Retrait de la radio du tableau de bord

- Enlevez la plaque avant.
- Enlevez l'autoradio. Insérez la clé prévue à cet effet dans le petit trou situé à gauche du panneau du châssis pour décaler le levier. Déplacez légèrement l'autoradio vers l'autre côté.

## Dépannage

Problème	Cause	Mesure à prendre
ER-1 apparaît à l'affichage	Mauvais fonctionnement du lecteur	Essayez un autre disque. Le disque est peut-être endommagé ou sale
ER-2 apparaît à l'affichage	Mauvais fonctionnement du chargement ou de l'éjection du disque	Appuyez sur le bouton <b>RESET</b> . Insérez un disque et essayez de nouveau.
ER-3 apparaît à l'affichage	Température élevée	Attendez que la température revienne à la normale.
Le lecteur saute souvent	Le récepteur n'est pas fixé solidement ou encore la courroie de fixation est lâche	Vérifiez l'installation et la courroie de fixation, resserrée-la au besoin.

## Assistance technique

Pour obtenir de l'assistance technique en ce qui a trait à l'utilisation du MCD 5110, faites le 1-800-323-0221.

## Caractéristiques

<b>Lecteur CD</b>	
Rapport signal/bruit	>86 dB
Réponse de fréquence	20 Hz - 20 KHz
Séparation de canal	>65 dB
Convertisseur/D/A	1 bit
<b>Récepteur MF</b>	
Gamme de fréquences	87,5 MHz à 107,9 MHz
Sensibilité MF mono	12 dBf
Sensibilité MF stéréo	16 dBf
Séparation stéréo à 1 KHz	40 dB
<b>Récepteur MA</b>	
Gamme de fréquences	530 KHz à 1710 KHz
<b>Amplificateur</b>	
Puissance totale du système	160 watts (pointe)
Puissance de sortie	4 x 40 watts
<b>Généralités</b>	
Alimentation	11 à 16 volts c.c., mise à la terre négative
Impédance de sortie des haut-parleurs	4 à 8 ohms
Fusibles	fusion rapide de type AGC (0,7 amp et 10 amps)
Dimensions	7 po x 7 po x 2 po (178mm x 178mm x 51mm)

Ces caractéristiques peuvent être modifiées sans préavis.

## Fonctionnement de la Radio

### Sélection de la Bande

Appuyez sur le bouton **BND** pour faire passer la radio des trois bandes MF à la deux bandes MA. Chaque bande peut comprendre jusqu'à six stations programmées.

### Stations programmées

Vous pouvez programmer jusqu'à six stations pour les rappeler sur chaque bande.

Mémorisation d'une station:

## Garantie limitée d'un an-É.-U. et Canada

**Durée de la garantie.** La garantie offerte par Recoton Mobile Electronics est en vigueur pour une période d'un an à compter de la date d'acquisition par l'acheteur original.

**Personnes protégées.** L'acheteur original et tout propriétaire subséquent peut se prévaloir de cette garantie pendant la période prévue à la condition de présenter une preuve de date d'achat d'un déviateur Jensen autorisé chaque fois que le service sous garantie est demandé.

**Ce que nous paierons.** Nous paierons tous les frais de main-d'œuvre et de matériel nécessaires pour réparer l'appareil, mais vous devrez défrayer les coûts de main-d'œuvre pour l'enlèvement et/ou l'installation de l'appareil. Lorsque l'appareil est expédié pour réparation, vous devez nous retourner l'appareil, emballé-le avec soin. Placez toujours le reçu d'achat original avec l'appareil, comme preuve de validité de la période de garantie.

Si vous devez expédier l'appareil, nous paierons tous les frais de main-d'œuvre et de matériel nécessaires pour réparer l'appareil, mais vous devrez défrayer les coûts de main-d'œuvre pour l'enlèvement et/ou l'installation de l'appareil. Lorsque l'appareil est expédié pour réparation, vous devez nous retourner l'appareil, emballé-le avec soin. Placez toujours le reçu d'achat original avec l'appareil, comme preuve de validité de la période de garantie.

CLR  
ero  
onia  
el  
24  
s  
l

20

221.

86 dB  
20 kHz  
65 dB  
1 bit  
9 MHz  
12 dBf  
16 dBf  
40 dB  
10 kHz  
W pico  
x 40W  
à terra  
Phmios  
erios)  
51mm)



### Set the Clock

- Press **CLK** to go to clock mode.
- Press and hold **CLK** button for three seconds until color flashes, then release.
  - Press << to change hours, >> to change minutes.



### LOC (Local Mode)

Press the **LOC** button to select between local and distant sensitivity modes. You can sometimes improve the reception of local stations by selecting the local mode.

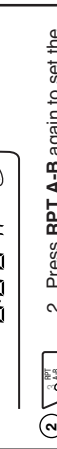

- Press **RPT A-B** again to set the end point (B).

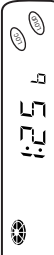

The chosen selection of music will repeat over and over until **RPT A-B** is pressed again.



- Press **PGM** to play CD in programmed order.

### Note

- Do not expose CD player to extremely high or low temperatures.
- Do not drive with ejected CD in the slot.

### Skip Tracks

Press << or >> for less than one second to advance CD to next track. Track numbers show on display.

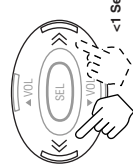

### Detachable Security Panel

- Reinstall faceplate. Slip left edge into radio. Press into place.

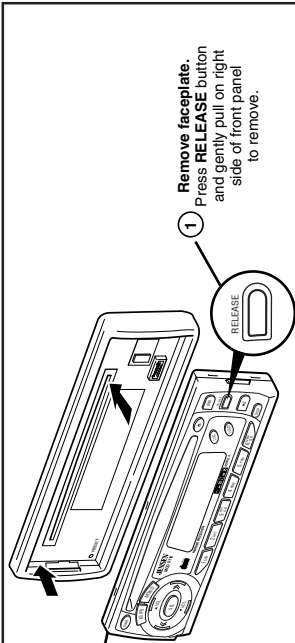

- Remove faceplate. Press **RELEASE** button and gently pull on right side of front panel to remove.

### Reset Button

In case of abnormal operation:

- Reset Display. Use a pencil tip (or other non-metallic object) to press the **RESET** button.

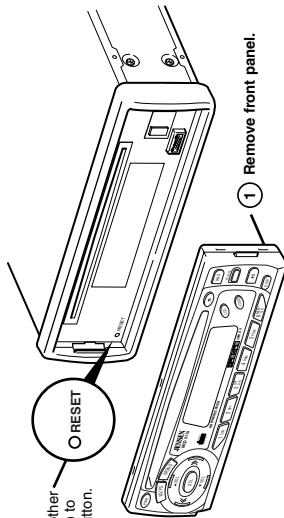

### Removing Radio from Dash

- Remove Front Panel. Insert removal wrench into small hole on right side of chassis panel to release lever. Pull radio out slightly. Repeat for left side.
- Remove Radio. Pull radio out slightly.

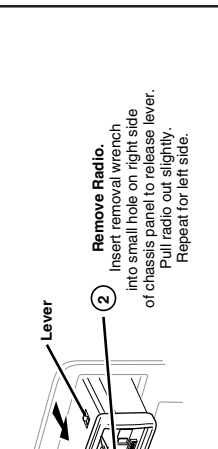

### Radio Operation

#### Select a Band

Press **BND** button to change radio between three FM bands and two AM bands. Each band stores up to six preset stations.

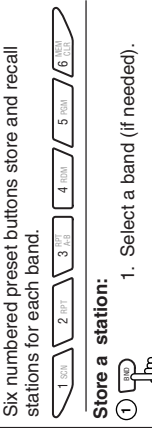

#### Preset Stations

Six numbered preset buttons store and recall stations for each band.

- Store a station:
- Select a band (if needed).

### Troubleshooting

Problem	Cause	Corrective Action
ER-1 appears on display	Disc reading malfunction	Try a different disc. The disc may be damaged or dirty.
ER-2 appears on display	Disc loading or eject malfunction	Press <b>RESET</b> button. Insert disc and try again.
ER-3 appears on display	High temperature	Wait until temperature returns to normal.
CD skips too much	Receiver mount is not solid or backstrap is not secure	Check mounting and backstrap, tighten if needed.

### Technical Assistance

For technical assistance with the operation of the MCD 5110, call 1-800-323-0221.

### Specifications

<b>CD Player</b>	
Signal/noise ratio	>86 dB
Frequency response	20 Hz - 20 kHz
Channel separation	>65 dB
D/A converter	1 Bit/Ch
<b>FM Tuner</b>	
Tuning range	87.5 MHz-107.9 MHz
FM mono sensitivity	12 dBf
50 db quieting sensitivity (stereo)	16 dBf
Stereo separation @ 1 kHz	16 dBf
<b>AM Tuner</b>	
Tuning range	530 kHz-1710 kHz
<b>Amplifier</b>	
Total system power	160 watts peak
Power output	4 x 40W
<b>General</b>	
Power supply	11-16 VDC, negative ground
Speaker output impedance	4-8 Ohms
Fuses	fast blow AGC (0.7 and 10 amp)
Dimensions	7" x 7" x 2" (178mm x 178mm x 51mm)

Specifications subject to change without notice.

### Limited One Year Warranty—USA and Canada

**Length of Warranty.** This warranty from Recoton Mobile Electronics shall be in effect for a period of one year from the date of the first consumer purchase.

**Persons Protected.** This warranty will be enforceable by the original owner and any subsequent owners during the warranty period so long as proof of date of purchase from an authorized Jensen dealer is presented whenever warranty service is required.

**What is Covered.** Except as otherwise specified below, this warranty covers all defects in material and workmanship in this product. The following are not covered: damage resulting from accident, misuse, abuse, neglect, product modification, improper installation, incorrect line voltage.

If shipment of the product is required, it should be packed securely. The original dated bill of sale must always be included with the product as proof of warranty coverage.

**What We Will Pay For.** We will pay for all labor and material expenses required to repair the product, but you must pay any labor costs for the removal and/or installation of the product. If the product is shipped for warranty service, you must prepay the initial shipping charges, but Jensen will pay the return shipping charges if the product is returned to an address inside the USA or Canada.

**Limitation of Implied or Statutory Warranties and Conditions.** All implied or statutory warranties and



## Selección de Banda



Pulse el botón **BND** para sintonizar la radio entre las tres bandas FM y dos bandas AM. Cada banda almacena la selección de hasta seis emisoras.

## Selección de Emisora

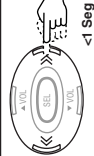

### Manual

Pulse el botón << 0 >> por menos de un segundo para cambiar la frecuencia de la radio y buscar el número de las emisoras en forma ascendente o descendente.

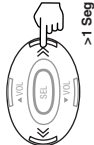

### Búsqueda

Pulse el botón << 0 >> por más de un segundo y suéltelo para continuar a la siguiente estación automáticamente.

## Almacenamiento Automático de Emisoras

Seleccione seis emisoras de señal fuerte y almacénelas en la banda actual.

1. Seleccione una banda si fuera necesario.
2. Pulse el botón la **AS/PS** en forma continua por más de 3 segundos. Las emisoras seleccionadas reemplazarán a aquellas que se habían almacenado previamente.

>3 Seg

## Preselección Mediante Escáner

Busque con el escáner las emisoras almacenadas en la banda actual.

1. Seleccione una banda si fuera necesario.
2. Pulse el botón **AS/PS** por menos de 3 segundos. La radio hará una pausa de 5 segundos en cada emisora que encuentre. Pulse **AS/PS** nuevamente para que el escáner se detenga cuando haya encontrado la emisora deseada.

<3 Seg

**Plazo de garantía** – Esta garantía de Recoton Mobile Electronics es válida por un año a partir de la fecha de compra del primer comprador.

**Personas Protegidas** – Esta garantía tiene validez para el dueño original y los dueños subsiguientes durante el periodo de garantía siempre que se pueda presentar prueba de la fecha de compra de un representante autorizado de Jensen dondequiera que se requieran servicios cubiertos por la garantía.

**Cobertura de la Garantía** – Salvo especificación contraria, esta garantía cubre todos los desperfectos de material y de mano de obra del producto. A continuación se detalla lo que no está cubierto por la garantía: daños producidos debido a accidentes, uso inapropiado, abuso, negligencia, modificación del producto, instalación incorrecta, voltaje inadecuado, reparaciones no autorizadas o errores por no haber seguido las instrucciones provistas junto al producto, daños ocurridos durante el envío (los reclamos deben presentarse al transportista), eliminación de estática o interferencias eléctricas, cualquier producto comprado fuera de los Estados Unidos de América o Canadá en el cual se haya modificado, borrado o removido el número de serie.

### Cómo conseguir el servicio.

**Compradores en los EE.UU.** Por favor ponerse en contacto con Jensen al teléfono 1-800-323-4815. Le daremos el nombre y dirección de una casa autorizada por Jensen para realizar reparaciones o le aconsejaremos que envíe el producto a un centro de fabricación.

**Compradores en Canadá.** El producto deberá devolverse a un representante autorizado por Jensen, donde se hubiera comprado el artículo y tal agente debe prestarle los servicios que se necesiten para reparar el producto o hacer los arreglos para conseguirlo.

Si se requiere el envío del producto, se deberá empaquetarlo en forma adecuada. Siempre se deberá incluir la factura original con la fecha de compra junto al producto como prueba de la cobertura de garantía.

**Costos Cubiertos.** El fabricante pagará los costos de mano de obra y de material que se requieran para la reparación del producto, pero el comprador se hará cargo de los costos de mano de obra necesarios para desmontar y/o instalar el producto. Si el producto es enviado para servicios cubiertos por la garantía, el comprador debe pagar los costos iniciales del envío pero Jensen se hará cargo de los costos de envío al comprador si el producto es devuelto desde una dirección de los EE.UU. o Canadá.

**Limitaciones sobre Condiciones y Obligaciones Implícitas de la Garantía.** Todas las obligaciones legales o implícitas retenidas a las condiciones y a la garantía misma, incluidas las condiciones y garantías comerciales, adecuación a un propósito particular y sin cometer ninguna violación, tienen la misma duración que la garantía.

**Exclusión de Ciertos Daños.** La responsabilidad de Jensen se limita a la reparación y reemplazo del producto, según su propia decisión, por cualquier artículo defectuoso y no incluye daño económico o incidental de cualquier naturaleza.

Algunos estados y/o provincias no permiten limitaciones de la garantía en cuanto a la duración de la garantía y/o no permiten la exclusión o limitación sobre daños emergentes o incidentales, de modo que las limitaciones previamente indicadas pueden no aplicarse en su caso.

Esta garantía le otorga un derecho específico y usted puede ejercer otros derechos que varían conforme al estado o provincia de su residencia.

## JENSEN

Recoton Mobile Electronics  
A Division of Recoton Audio Corporation  
A RECOTON® COMPANY  
1090 Emma Oaks Trail  
Lake Mary, Florida 32746

©2000 Recoton Audio Corporation

## Preselección de Emisoras

El equipo tiene seis botones numerados de preselección para almacenar o llamar emisoras de cada banda.



### Cómo almacenar una emisora:

1. Seleccione una banda (si fuera necesario).
2. Seleccione una emisora.
3. Pulse durante tres segundos un botón de preselección. El número programado aparecerá en la pantalla.

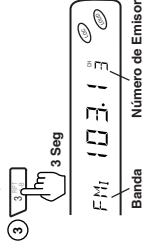

### Cómo llamar una emisora:

1. Seleccione una banda, (si fuera necesario).
2. Pulse un botón de preselección para seleccionar una emisora almacenada previamente.

## MONO



Seleccione una recepción monofónica o en estéreo. A veces se puede mejorar la recepción de las estaciones distantes con la selección monofónica.

passer la radio des trois bandes MF à  
deux bandes MA. Chaque bande  
peut comprendre jusqu'à six stations  
programmées.

### Sélection d'une station

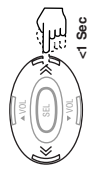

**Mode manuel**  
Appuyez sur le bouton <<  
ou >> pendant moins d'une  
seconde pour passer au  
numéro de fréquence  
suivant ou précédent.

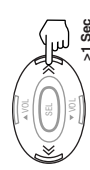

**Mode recherche**  
Appuyez sur un bouton <<  
ou >>, et maintenez-le  
enfoncé pendant au moins  
une seconde avant de le  
relâcher pour passer  
automatiquement à la  
station suivante.

### Mémorisation automatique de stations

Sélectionnez six stations pour les mémoriser  
dans la bande affichée.

1. Sélectionnez une bande (au besoin).
2. Appuyez sur le bouton **AS/PS** et maintenez-le enfoncé pendant plus de trois secondes. Les nouvelles stations remplacent les stations mémorisées pour cette bande.



### Balayage programmé

Balayage des stations mémorisées pour la  
bande affichée.

1. Sélectionnez une bande (au besoin).
2. Appuyez sur le bouton **AS/PS** pendant moins de trois secondes. La radio fait une pause de cinq secondes à chaque station. Appuyez de nouveau sur le bouton **AS/PS** pour mettre fin au balayage lorsque vous avez atteint la station désirée.



les rappeler sur chaque bande.

### Mémorisation d'une station:

1. Sélectionnez une bande (au besoin).
2. Sélectionnez une station.
3. Appuyez et maintenez enfoncé un bouton de mémorisation pendant trois secondes. Un chiffre préétabli apparaît à l'affichage.

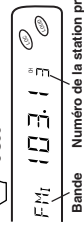

Bande Numéro de la station programmée

### Rappel d'une station:

1. Sélectionnez une bande (au besoin).
2. Appuyez sur un bouton de mémorisation pour sélectionner la station mémorisée.



### MONO



Sélectionnez stéréo ou mono (réception  
mono des stations radiophoniques). Vous  
pouvez parfois améliorer la réception des  
stations à grande distance en  
sélectionnant le fonctionnement mono.

propriétaire subséquent peut se prévaloir de cette  
garantie pendant la période prévue à la condition de  
présenter une preuve de date d'achat d'un détaillant  
Jensen autorisé chaque fois que le service sous  
garantie est demandé.

**Protection offerte.** À moins d'avis contraire plus loin,  
la présente garantie protège l'acheteur contre tout  
défaut de matériel ou de fabrication. Les exceptions  
suivantes s'appliquent : égratignures du dépendeur de  
chalear attribuables à l'installation ou à l'utilisation;  
dommages attribuables à un accident, à une utilisation  
à mauvais escient, à une utilisation abusive, à une  
négligence, à la modification de l'appareil, à  
l'installation inappropriée, à l'utilisation d'une tension  
incorrecte, à une réparation non autorisée ou encore au  
non-respect des directives fournies avec l'appareil;  
dommages attribuables à l'exposition (ces réclamations  
doivent être adressées au transporteur); élimination  
des interférences statiques du véhicule ou de toute  
autre interférence électrique; produit acheté ailleurs  
qu'aux États-Unis ou au Canada ou sur lequel le  
numéro de série a été effacé, modifié ou supprimé.

### Pour obtenir le service.

**Acheteurs américains.** Veuillez communiquer avec  
Jensen au 1-800-323-4815. Nous vous fournirons le  
nom et l'adresse d'un réparateur Jensen autorisé qui  
vous offrira le service de réparation ou nous vous  
demanderons de faire parvenir l'appareil au centre de  
service de l'usine.

**Acheteurs canadiens.** Vous devez retourner le produit  
au détaillant Jensen ou vous l'avez acheté, le détaillant  
s'occupera de la réparation ou prendra les mesures  
nécessaires pour faire réparer l'appareil.



©2000 Recoton Audio Corporation

de main-d'œuvre et de matériel nécessaires pour  
réparer l'appareil, mais vous devrez défrayer les  
coûts de main-d'œuvre pour l'enlèvement et/ou  
l'installation de l'appareil. Lorsque l'appareil est  
expédié pour réparation sous garantie, vous devez  
défrayer les frais d'expédition, mais Jensen paiera  
les frais de retour à la condition que l'appareil soit  
adressé aux États-Unis ou au Canada.

**Restrictions—conditions ou garanties  
obligatoires ou implicites.** Les garanties et  
conditions obligatoires et implicites, y compris les  
garanties de commerciabilité, d'adaptation à un  
usage particulier ou d'absence de contrefaçon, sont  
limitées à la durée de la présente garantie.

**Exclusion de certains dommages.** La  
responsabilité de Jensen se limite à la réparation ou  
au remplacement, à sa discrétion, des appareils  
défectueux; elle ne comprend pas les dommages  
économiques consécutifs ou indirects de quelque  
sorte que ce soit.

Certains états et/ou provinces ne reconnaissent pas  
les restrictions en matière de durée des garanties  
implicites et/ou ne permettent pas les exclusions ou  
les restrictions en matière de dommages consécutifs  
ou indirects; il se peut donc que les restrictions et  
exclusions ci-dessus ne vous concernent pas.

Cette garantie vous accorde des droits juridiques  
spécifiques; il se peut que vous ayez également  
d'autres droits en fonction de l'état ou de la province  
où vous demeurez.





Manual Tuning. Each band stores up to six preset stations.

## Tuning

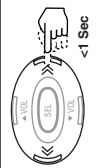

### Manual Tuning

Press a << or >> button for less than one second to move radio frequency number up or down one step.

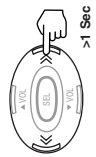

### Seek Tuning

Press a << or >> button for more than one second and release to move to next station automatically.

## Automatically Store Stations

1. Select six strong stations and store them in the current band.
2. Press **AS/PS** button for more than three seconds. The new stations replace stations already stored in that band.

>3 Sec

## Preset Scan

1. Scan stations stored in the current band.
2. Select a band (if needed). Press **AS/PS** button for less than three seconds. Radio pauses for five seconds at each station. Press **AS/PS** again to stop scanning when desired station is reached.

Store a station:

1. Select a band (if needed).
2. Select a station.
3. Press a preset button for three seconds. Preset number will appear in the display.

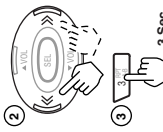

## Recall a station:

1. Select a band (if needed).
2. Press a preset button to select stored station.

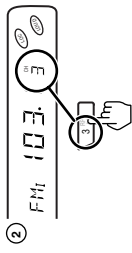

## MONO



Select stereo or monoaural (Mono) reception for radio stations. You can sometimes improve reception of distant stations by selecting mono operation.

Jensen will pay the return shipping charges if the product is returned to an address inside the USA or Canada.

**Limitation of Implied or Statutory Warranties and Conditions.** All implied or statutory warranties and conditions, including warranties or conditions of merchantability, fitness for particular purposes and non-infringement, are limited in duration to the length of this warranty.

**Exclusion of Certain Damages.** Jensen's liability is limited to the repair or replacement, at our option, of any defective product and shall not include incidental or consequential economic damages of any kind.

Some states and/or provinces do not allow limitations on how long an implied warranty lasts and/or do not allow the exclusion or limitation of incidental or consequential damages, so the above limitations and exclusions may not apply to you.

This warranty gives you specific legal rights, and you may also have other rights which vary from state to state and province to province.

## JENSEN

Recoton Mobile Electronics  
A Division of Recoton Audio Corporation  
A RECOTON® COMPANY  
1090 Emma Oaks Trail  
Lake Mary, Florida 32746

©2000 Recoton Audio Corporation

